

図番	色調(BODY/CAP/刃受け)	単品重量	備考
R6484R	銀#1/赤#1/黒#1	約g	RoHS指令適合品
R6484B	銀#1/青#1/黒#1	約g	RoHS指令適合品

変通No.	記号	来歴	年月日	氏名	承認
-------	----	----	-----	----	----

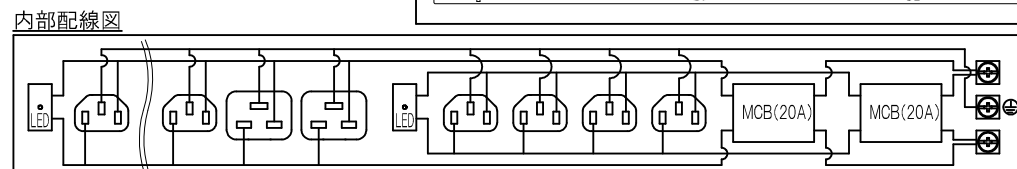
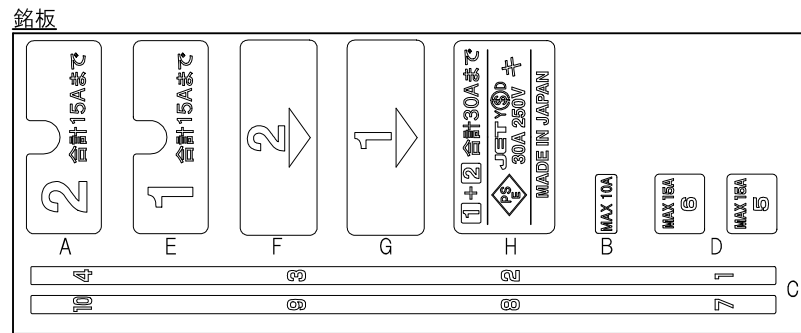
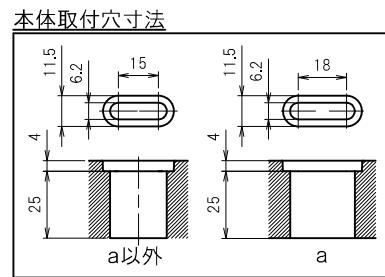
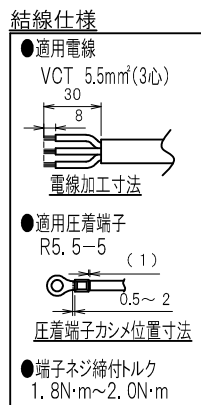
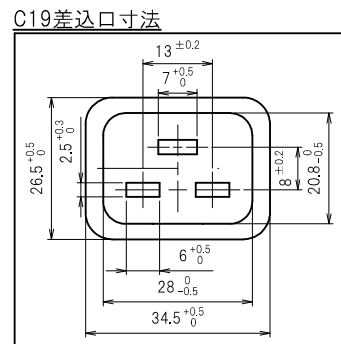
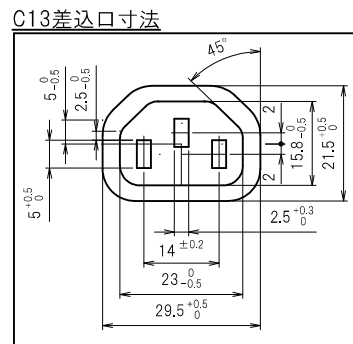
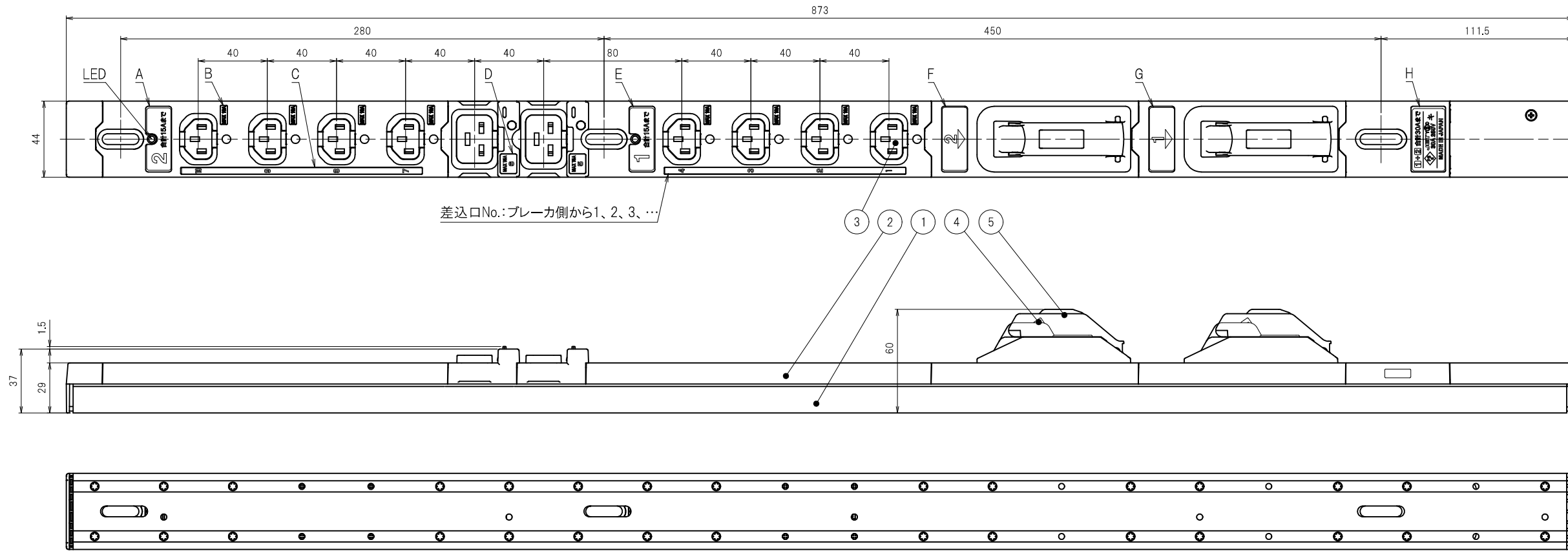

プレーカ仕様

極・素子数	2P・2E
定格電流	20A(40℃)
定格電圧	220V
遮断電流	2500A

部番	品名	材質	備考
5	ハンドルカバー	PC樹脂	
4	プレーカ		
3	刃受けカバー	ユリア樹脂	
2	CAP	ABS樹脂	
1	BODY	アルミ	

承認	検図	製図	尺度	単位	品名	備考
6. 27. '16	6. 27. '16	6. 27. '16	1:2	mm	19インチラック用コンセント 200V (スリムタイプ)(30A 250V C13×8, C19×2)	外観寸法図
M.HANDA	T. OTSUKA	S.BOUNO				
YSD大和電器株式会社					図番	R6484